





1. Seznam dílů

	Obrázek	Množství	Název
1		4	nerezové šrouby 4,8 x 19
2		4	podložka
3		4	krytka
4		4	hmoždinka 12 mm s pozink. šroubem s šestihrannou hlavou
5		1	polykarbonátová deska
6		2	st. nový držák - nosník

Upozornění:

Před montáží je třeba provést kontrolu zdiva a případně použít alternativní ukotvení do zdi. Šrouby a hmoždinky, které jsou součástí montážní sady nemusí být vhodné pro kotvení do různých typů zdí (duté cihly, tepelná izolace apod.).

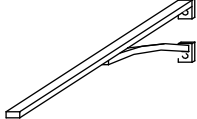
2. Montáž stíšky

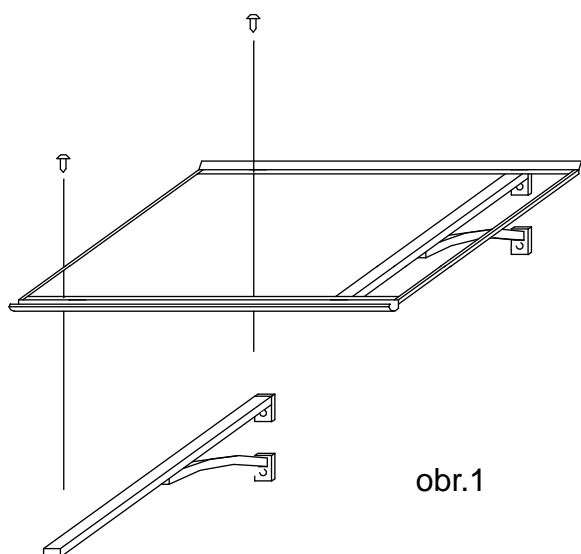

obr.1

1. Odstraňte ochrannou fólii ze spodní strany polykarbonátové desky.
2. Odstraňte ochrannou fólii z oboustranné lepicí pásky na nosnících. Lepené plochy musí být čisté.
3. Položte stíšní desku na oba nosníky. Otvory v desce a v nosnících musí být v zákrytu.
4. Pomocí šroubů 4,8 x 19 mm (1.1) přišroubujte stíšní desku k nosníkům.



3. Montáž stíšky na stěnu

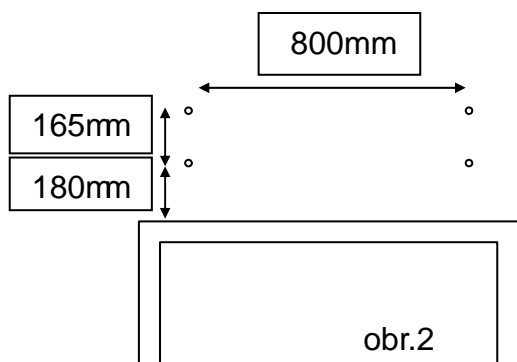

1. Vyrtejte do stěny 4 otvory vrtákem o průměru 12 mm (rozměry na obr. 2). Můžete též přiložit již smontovanou stíšku ke stěně budovy a obkreslit otvory v nosnících. Dbejte na to, aby otvory byly ve správné vodorovné i svislé linii.

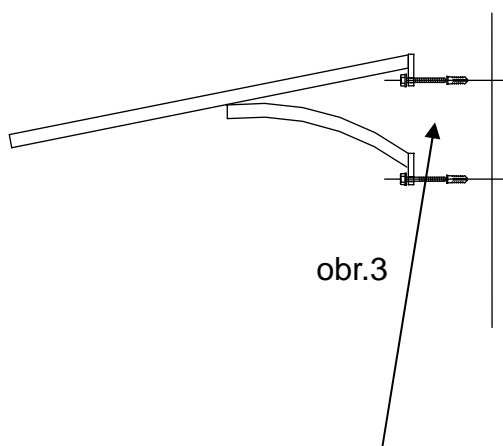

2. Vložte hmoždinky do otvorů a stíšku přišroubujte. Použijte podložky a krytky podle obr. 4.

- 3) Odstraňte ochrannou fólii a pokud je to nutné, umyjte stíšku měkkou houbou a čistou vodou.

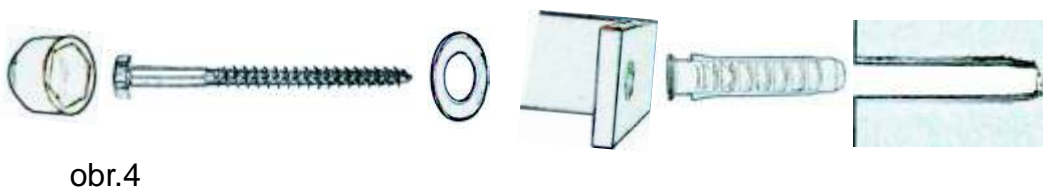

Upozornění:

Pokud je povrch stěny je porézni nebo špatný, vyplňte případné nerovnosti neutrálním silikonem.

Ze stíšky je nutno pravidelně odstraňovat sníh a led.

Stíška není odolná vůči padajícímu sněhu, kusům ledu, rampouchům atp.

Péče o stíšku:

Stíška by měla být čištěna měkkým hadíkem nebo houbou a šetrným čisticím prostředkem. Nepoužívejte rozpouštědla nebo abrazivní čisticí prostředky.

